

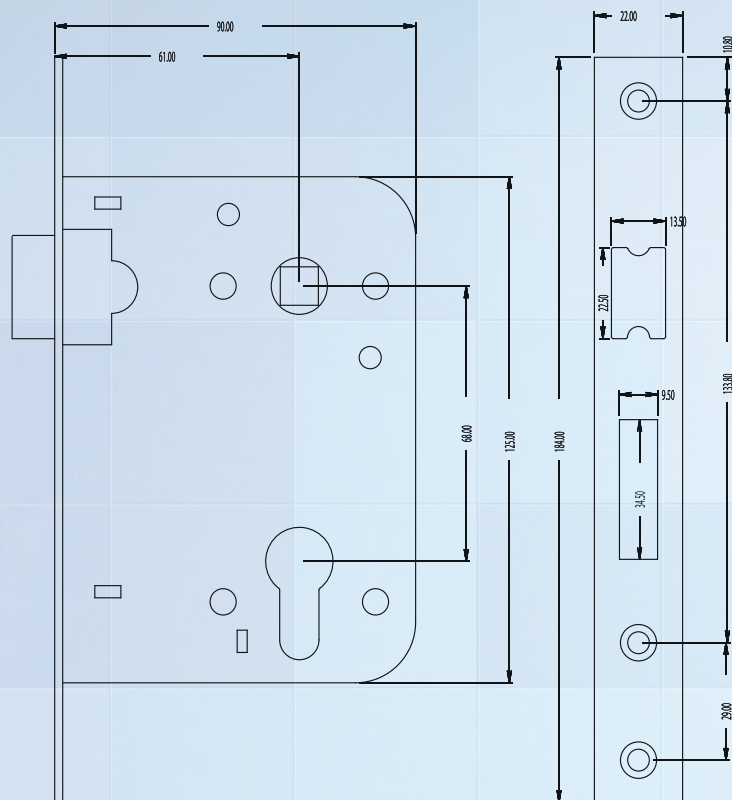

## Ficha técnica

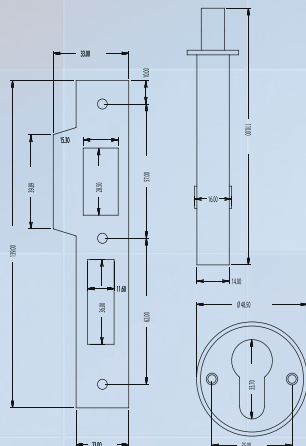

### Fechadura

Ref. 725

Tamanhos: 60

Cor	Preço
Inox Mate	7,72€
Latão Bronze	9,20€
Latão Polido	9,48€
Ferro / Bronze	7,54€
Ferro Lacado	8,02€

### Fechadura

Ref. 725

Tamanhos: 40/45/50/55/65  
70/75/80/85

Cor	Preço
Inox Mate	7,92€
Latão Bronze	9,22€
Latão Polido	9,60€
Ferro / Bronze	7,74€
Ferro Lacado	8,24€



## Ficha técnica

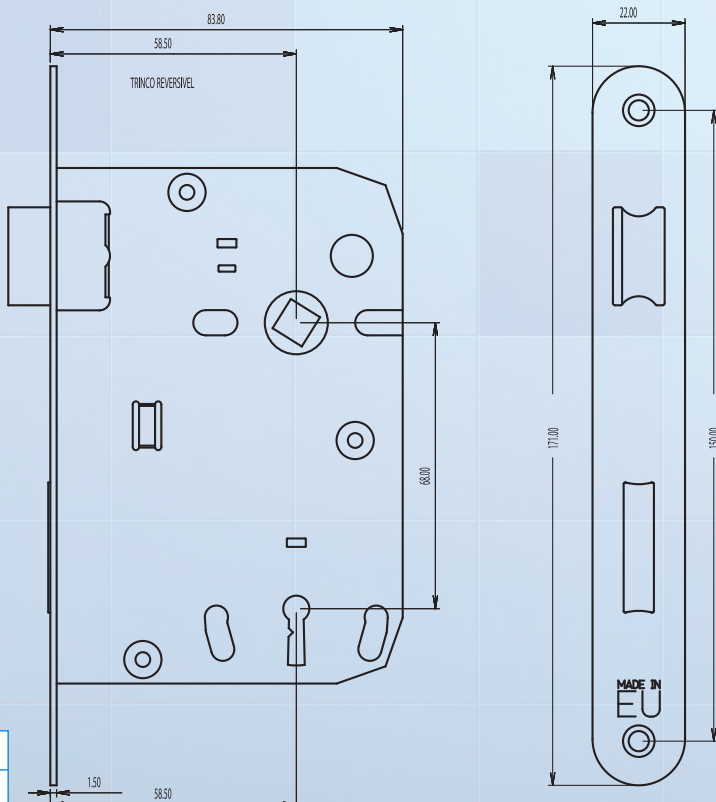
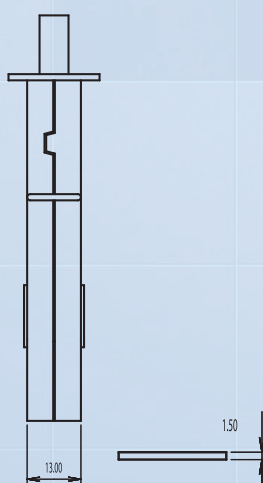

### Fechadura

Ref. 716

Testa Quadrada / Redonda

Tamanhos: 60

Cor	Preço
Inox Mate	3,00€
Inox Polido	3,10€
Latão Bronze	4,00€
Latão Polido	4,20€
Ferro / Bronze	2,79€
Ferro Lacado	3,22€
Latonado	3,41€

### Fechadura

Ref. 716

Testa Redonda / Quadrada

Tamanho: 40/45/50/55/65

Cor	Preço
Inox Mate	3,22€
Inox Polido	3,29€
Latão Bronze	4,24€
Latão Polido	4,45€
Ferro / Bronze	2,95€
Ferro Lacado	3,37€
Latonado	3,57€



## Ficha técnica

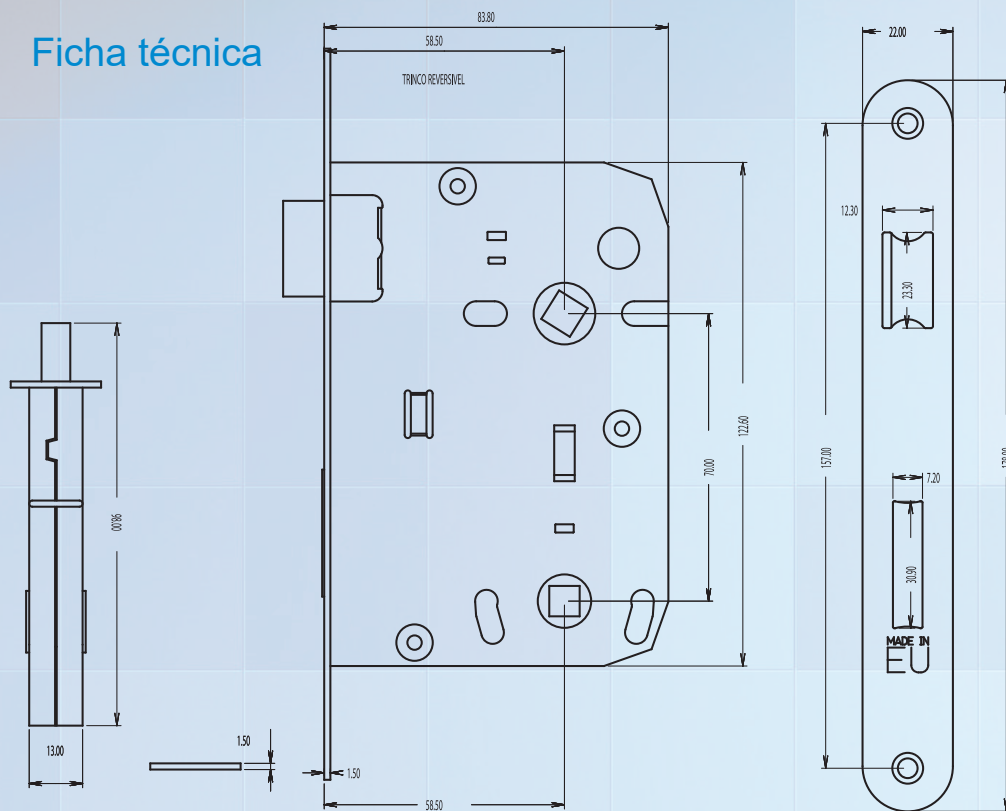

### Fechadura "2 Zarehos"

Ref. 716

Testa Quadrada / Redonda

Tamanho: 60

Cor	Preço
Inox Mate	3,58€
Latão Bronze	4,50€
Ferro Polido	4,65€
Latão Lacado	3,73€



## Ficha técnica

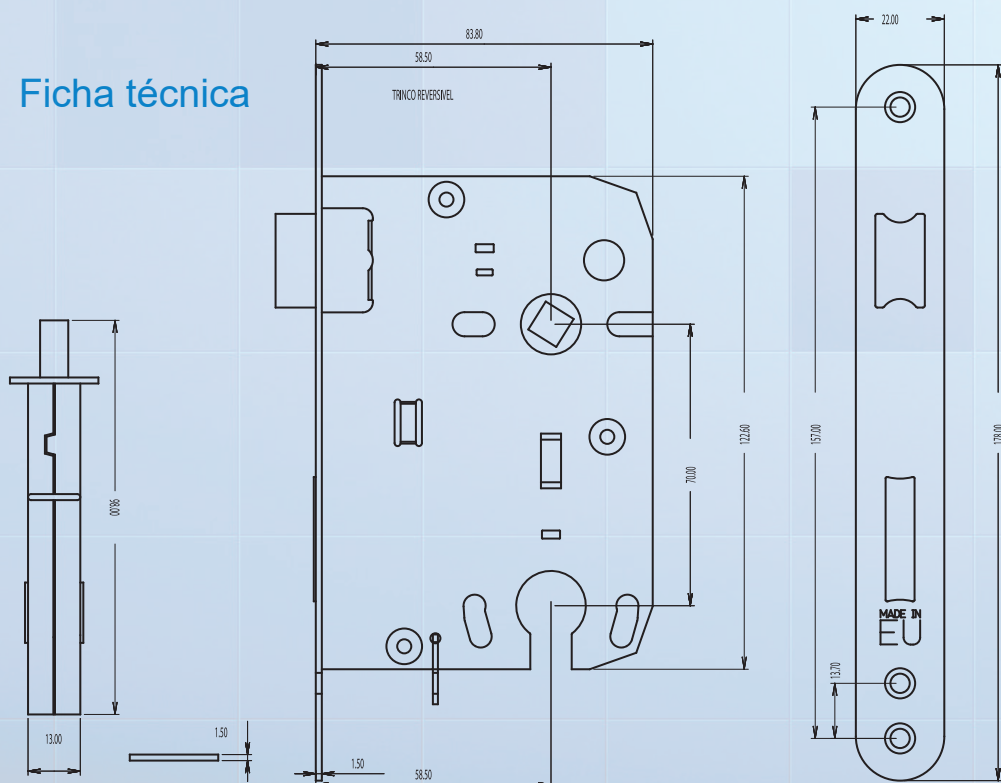

### Fechadura Económica

Ref. 716 / 725

Testa Quadrada / Redonda

Tamanho: 60

Cor	Preço S/Entradas YALL	Preço C/Entradas YALL
Inox Mate	3,50€	4,08€
Latão Bronze	4,53€	5,45€
Latão Polido	4,63€	6,02€
Ferro / Bronze	3,35€	3,99€
Ferro Lacado	3,75€	4,37€

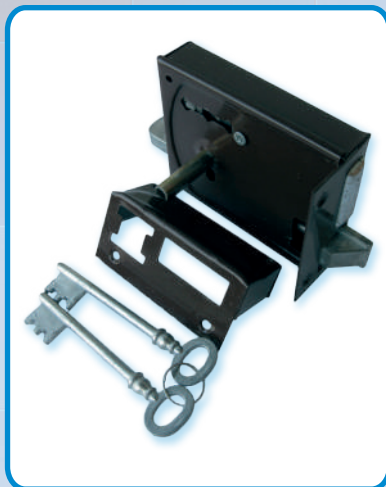

**Fechadura**

**Ref. 101 / 102**

Tamanhos: 10/12/14

Fechadura	Preço	Tamanho
101	5,62€	10/12/14
102	5,42€	10/12/14

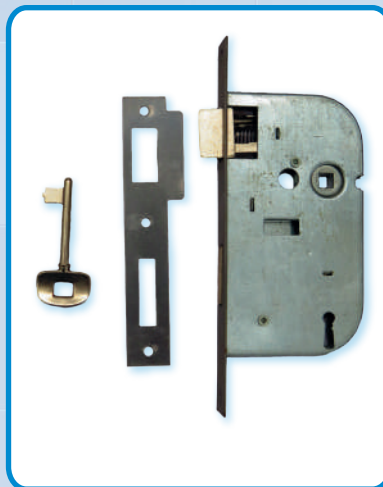

**Fechadura "Inferlar"**

**Ref. 716**

Testa Curta / Comprida

Tamanho: 55/65

Cor	Preço
Inox Mate	7,02€
Ferro Bronze	6,15€

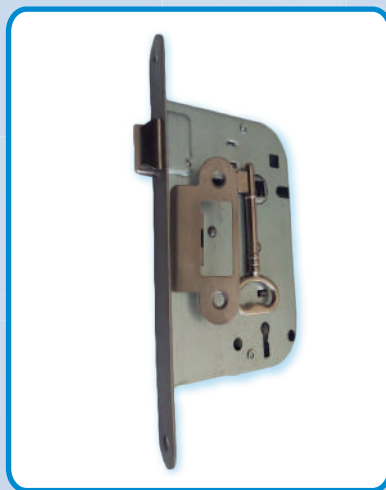

**Fechadura 716**

**Ref. Só Trinque**

Tamanho: 60

Cor	Preço
Inox Mate	3,27€
Latão Bronze	3,95€
Latão Polido	4,10€
Ferro / Bronze	3,06€
Ferro Lacado	3,06€

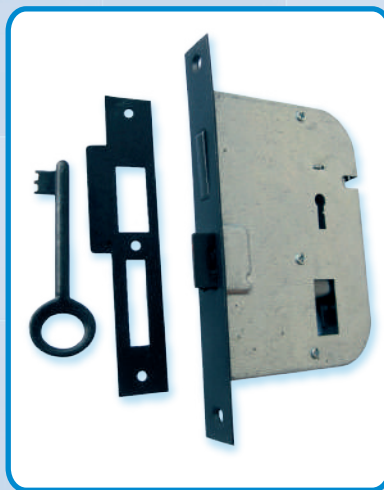

**Fechadura Trinqueta**

**Ref. 718**

Testa Redonda / Quadrada

Tamanho: 55/60/65

Cor	Preço
Inox Mate	6,22€
Latão Bronze	6,53€
Latão Polido	6,60€
Ferro / Bronze	5,93€
Ferro Lacado	6,15€



**Fechadura com Embalamento Skin**

(Preço Sob Consulta)





ESQUADRO P/ CALHA ALUMÍNIO (INTERIOR)	0,06€
---------------------------------------	-------



ESQUADRO 2 FUROS	0,04€
------------------	-------

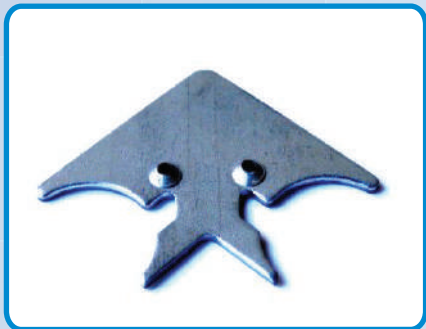

ESQUADRO P/ CALHA ALUMÍNIO C/ ROSCA	0,51€
ESQUADRO P/ CALHA ALUMÍNIO S/ ROSCA	0,38€



ESQUADRO 4 FUROS	0,06€
------------------	-------



FERRO QUADRADO #6	0,25€
FERRO QUADRADO #8	0,31€



CASQUILHO PARA REDUÇÃO	0,14€
------------------------	-------



Ref. 1003

Cor	Preço
Inox Mate (Inox 304)	7,65€
Latão Bronze	7,94€
Latão Polido	8,26€
Ferro / Bronze	6,07€
Inox Mate (Inox 430)	6,41€
Ferro Lacado	6,70€



Ref. 1004



Cremone  
Ref. Punho

Cor	Preço
Inox Mate	9,20€
Latão Bronze	9,79€
Latão Polido	9,91€
Lacado	9,20€



Vareta p/ cremone em chapa

Cor	Preço
Inox Mate	1,60€
Ferro Bronze	1,41€
Latão Bronze	3,25€
Latão Polido	3,40€

(Preço por Metro)



Passadeiras  
para cremones

Cor	Preço
Inox Mate(Inox 430)	0,21€
Inox Mate(Inox 304)	0,42€
Latão Bronze	0,57€
Latão Polido	0,59€
Lacado	0,41€

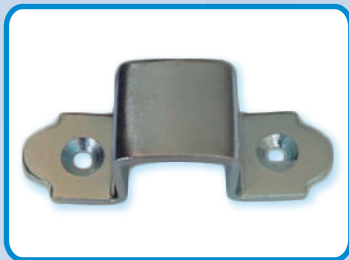

## Grampas para fechos de rebate

Cor	Tamanhos / Preços		
	3/8	4/8	5/16
Ferro Bronze	0,51€	0,56€	0,43€
Lacado	0,68€	0,73€	0,53€
Zincado	0,45€	0,50€	0,42€
Latão Bronze	1,35€	1,41€	1,11€
Latão Niquel	1,40€	1,46€	1,16€

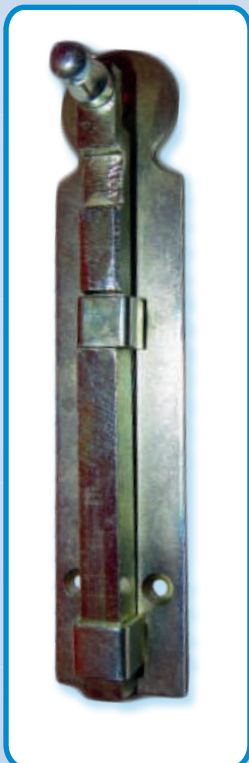

## Fechos de Rebate

Ref. 177

Tamanhos: 4/8 (12mm)

Cor	Tamanhos / Preços				
	1/2P	3/4	1P	1 1/2P	2P
Ferro Zincado	3,04€	3,23€	3,54€	4,30€	5,03€
Ferro Bronze	5,51€	5,68€	7,25€	8,90€	9,60€
Latão Bro/Pol	12,67€	12,99€	14,60€	19,99€	24,45€
Latão Niquel	12,80€	13,15€	14,75€	20,15€	24,70€
Ferro Lacado	3,62€	3,99€	4,27€	5,12€	6,05€

Outras medidas, preços sob consulta.

## Fechos de Rebate

Ref. 177

Tamanhos: 3/8 (10mm)

Cor	Tamanhos / Preços				
	1/2P	3/4	1P	1 1/2P	2P
Ferro Zincado	1,88€	2,10€	2,46€	3,11€	3,83€
Ferro Bronze	3,55€	4,19€	4,58€	5,77€	7,80€
Latão Bro/Pol	8,67€	9,39€	10,46€	13,46€	17,75€
Latão Niquel	8,75€	9,45€	10,55€	13,60€	17,95€
Ferro Lacado	2,44€	2,67€	2,88€	3,25€	4,19€

Outras medidas, preços sob consulta.

## Fechos de Rebate

Ref. 177

Tamanhos: 5/16 (8mm)

Cor	Tamanhos / Preços		
	1/2P	3/4	1P
Ferro Zincado	1,73€	1,88€	1,99€
Ferro Bronze	2,93€	4,41€	5,03€
Latão Bro/Pol	6,99€	7,63€	8,71€
Latão Niquel	7,12€	7,80€	8,93€
Ferro Lacado	2,08€	2,58€	2,87€

Outras medidas, preços sob consulta.





## Fechos

Ref. 207

Normal / Ponta Virada

Tamanhos: 1/2p/3-4/1P

Cor	Tamanhos / Preços				
	1/2P	3/4	1P	1 1/2P	2P
Inox Mate	2,03€	2,25€	2,39€	4,27€	5,31€
Latão Bronze	2,84€	3,04€	3,34€	9,18€	10,55€
Latão Polido	2,94€	3,15€	3,45€	9,30€	10,70€
Ferro Oxidado	2,01€	2,20€	2,48€	5,05€	6,42€
Ferro	1,88€	1,98€	2,13€	4,65€	6,02€

Outras medidas, preços sob consulta.

## Ficha técnica

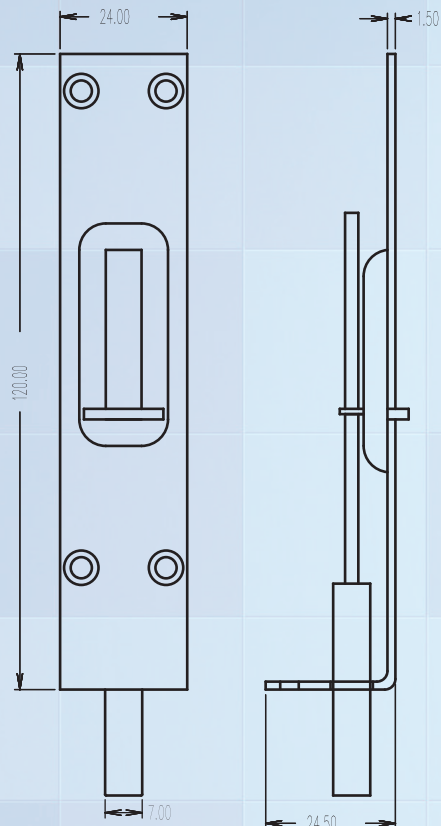

## Fechos

Ref. 401

Tamanhos: 160 / 200 / 250

Cor	Tamanhos / Preços		
	160	200	250
Inox Mate	2,05€	2,21€	2,48€
Latão Bronze	2,71€	2,98€	3,15€
Latão Polido	2,81€	3,08€	3,25€
Latão Oxidado	2,87€	3,15€	3,35€
Ferro	1,95€	2,04€	2,26€
Ferro Lacado	2,08€	2,20€	2,40€

## Ficha técnica

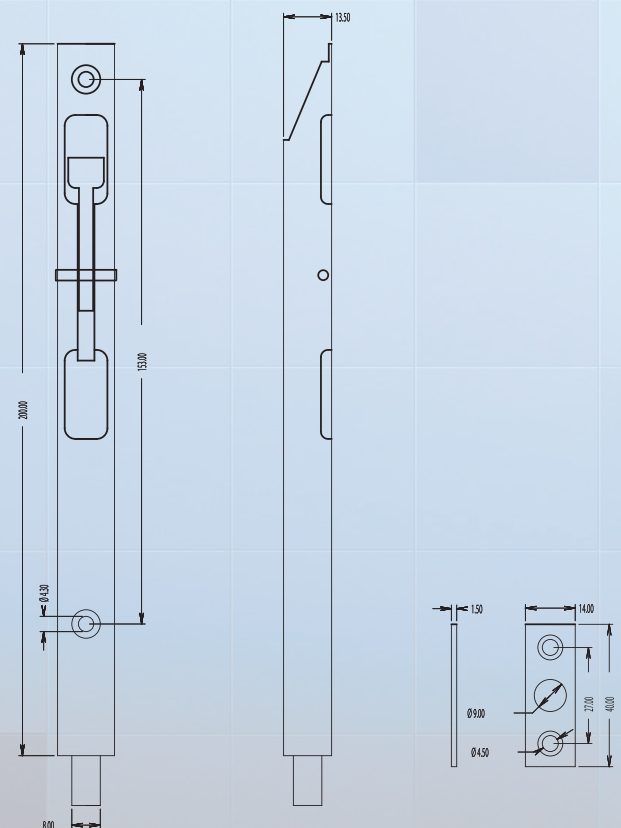



### Suporte de Corrimão

Cor	Preço
Mate	3,50€
Latão Bronze	4,12€
Latão Polido	4,18€
Ferro Lacado	2,50€



### Espelho Redondo

Ref. 725

Redondo para fechaduras

Cor	Preço
Inox Mate	0,31€
Ferro Bronze	0,31€



### Cilindro

Ref.

Tamanhos: 60

Cor	Preço
Latão Polido	3,10€
Latão Niquelado	2,30€



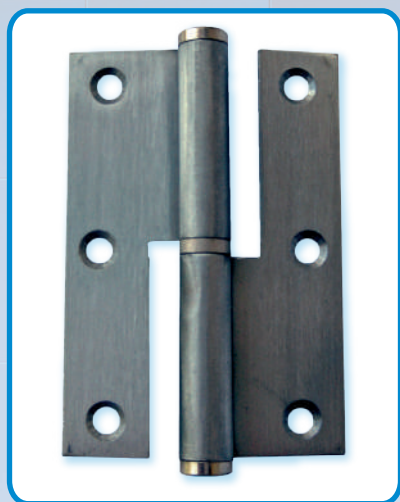

**Dobradiça Inox Mate**

**Ref. Balanço e Leme**

Tamanhos: 2.5 / 3 / 3.5

Referência / Cor	2.5	3	3.5
Ferro Bronze, 1/2 Balanço e Leme	0,86€	0,91€	0,97€
Ferro Bronze, 1/2 Balanço Redondo, Leme e Balanço	0,88€	0,95€	1,16€



**Chumbadouro N°57**

ZINCADO

Tamanho	11/2	13/4	2	21/4	21/2	23/4	3	31/2
Preço	1,17€	1,19€	1,24€	1,38€	1,39€	1,47€	1,78€	2,12€



**Chumbadouro N°59**

ZINCADO

Tamanho	2	21/4	21/2	23/4	3
Preço	1,13€	1,18€	1,25€	1,30€	1,38€



**Chumbadouro N°62**

FERRO POLIDO

Tamanho	2	21/4	21/2	23/4	3	31/2
Preço	1,12€	1,16€	1,27€	1,46€	1,52€	1,73€
Zincado	1,18€	1,23€	1,35€	1,54€	1,61€	1,83€



**Chumbadouro N°61**

FERRO POLIDO

Tamanho	13/4	2	21/4	21/2	23/4	3	31/2
Preço	1,54€	1,66€	1,72€	1,98€	2,08€	2,30€	2,85€
Zincado	1,63€	1,76€	1,81€	2,09€	2,20€	2,43€	3,00€



**Chumbadouro N°61**

RABO DE PEDRA (LACADO)

Tamanho	13/4	2	21/4	21/2	23/4	3	31/2
Preço	2,19€	2,33€	2,41€	2,69€	2,81€	3,01€	3,57€



Abraçadeira  
c/ Espigão simples  
p/ tubo de Cobre



Abraçadeira  
c/ Espigão dupla  
p/ tubo de Cobre

Aperto em mm	Simples (Unid.)	Duplos (Unid.)
10-12	0,28€	0,32€
14-16	0,29€	0,33€
18-20	0,30€	0,34€
22-24	0,33€	0,37€
26-28	0,35€	0,39€



Abraçadeira p/ Inox  
Simples/Dupla

Medida	Simples (Unid.)	Duplo (Unid.)
15	0,37€	0,40€
18	0,43€	0,47€
22	0,54€	0,59€

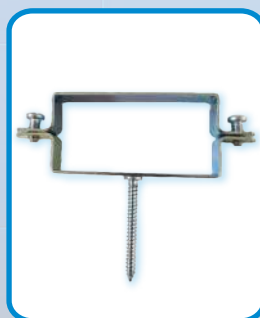

Abraçadeira  
Retangular

Medida	Zincado	Inox	Lacado
80x40	0.32€	1,13€	0,95€
100x50	0.42€	1,33€	1,20€
120x60	0.58€	1,44€	1,29€
80x60	0.48€	1,35€	



Abraçadeira  
com Espigão

Medida	Aperto em mm	Preço (Unid.) ZINCADO	Preço (Unid.) INOX	Embalagem
1/2"	20	0,17€	0,71€	100 Peças
3/4"	25	0,17€	0,72€	
1"	32	0,19€	0,74€	
1" 1/4	40	0,21€	0,82€	
1" 1/2	50	0,22€	0,93€	
2"	63	0,27€	0,99€	
2" 1/2	75	0,33€	1,09€	50 Peças
3"	90	0,37€	1,16€	
4"	110	0,41€	1,24€	
5"	125	0,45€	1,35€	
6"	140	0,59€	1,49€	
-	150	0,73€	1,80€	
-	160	0,79€	1,95€	
-	180	0,88€	2,06€	
-	200	1,10€	2,22€	



Abraçadeira  
com porca M8

Medida	Aperto em mm	Preço (Unid.) ZINCADO	Preço (Unid.) INOX	Embalagem
1/2"	20	0,26€	0,75€	100 Peças
3/4"	25	0,27€	0,77€	
1"	32	0,28€	0,80€	
1" 1/4	40	0,31€	0,85€	
1" 1/2	50	0,33€	0,92€	
2"	63	0,37€	1,03€	
2" 1/2	75	0,42€	1,10€	50 Peças
3"	90	0,45€	1,18€	
4"	110	0,52€	1,27€	
5"	125	0,58€	1,35€	
6"	140	0,63€	1,45€	



Abraçadeira  
Hercules Inox  
Abraçadeira  
Hercules Zincado

Medida	Aperto em mm	Preço (Un.) ZINCADO	Preço (Unid.) INOX	Embalagem
3/4"	24-32	0,54€	1,19€	50 Peças
1"	33-40	0,55€	1,21€	
1" 1/4	39-45	0,56€	1,25€	
1" 1/2	48-58	0,57€	1,34€	
2"	60-70	0,58€	1,39€	
68-75	68-75	0,60€	1,41€	
2" 1/2	71-80	0,62€	1,45€	
3"	89-97	0,65€	1,50€	
98-105	98-105	0,67€	1,58€	
4"	107-116	0,69€	1,59€	
5"	137-146	0,70€	1,66€	





**Abraçadeira  
Reforçada M8 + M10  
c/ Borracha**

Medida	Aperto em mm	Polegadas	Preço (Unid.)	Embalagem
20-25	Ø 22	1/2"	0,64€	100 Peças
26-30	Ø 28	3/4"	0,67€	
32-36	Ø 35	1"	0,70€	
38-45	Ø 40	1" 1/4	0,74€	
47-51	Ø 48	1" 1/2	0,77€	
53-58	Ø 54		0,83€	
60-64	Ø 60	2"	0,85€	50 Peças
68-72	Ø 70		0,89€	
74-80	Ø 75	2" 1/2	0,91€	
81-86	Ø 83		0,95€	
87-92	Ø 90	3"	0,99€	25 Peças
99-105	Ø 100		1,06€	
107-112	Ø 110	4"	1,13€	
113-118	Ø 115		1,21€	
125-130	Ø 125	5"	1,28€	
131-137	Ø 133		1,31€	
138-142	Ø 140	6"	1,35€	
148-152	Ø 150		1,41€	
159-166	Ø 160		1,49€	
178-184	Ø 180		1,60€	
200-205	Ø 200		1,82€	
215-220	Ø 220		2,23€	
223-228	Ø 225		2,47€	
249-254	Ø 250		2,74€	
279-284	Ø 280		2,88€	
299-304	Ø 300		2,93€	
314-319	Ø 315		3,13€	
354-359	Ø 350		3,73€	

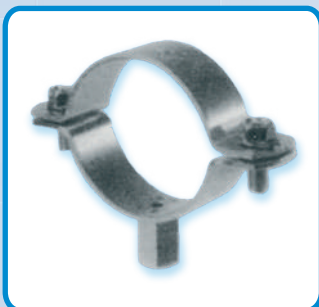

**Abraçadeira  
Reforçada M8 + M10**

Medida	Aperto em mm	Polegadas	Preço (Unid.)	Embalagem
15-19	Ø 18	3/8"	0,52€	100 Peças
20-25	Ø 22	1/2"	0,53€	
26-30	Ø 28	3/4"	0,54€	
32-36	Ø 35	1"	0,55€	
38-45	Ø 40	1" 1/4	0,58€	
47-51	Ø 48	1" 1/2	0,59€	
53-58	Ø 54		0,60€	50 Peças
60-64	Ø 60	2"	0,63€	
74-80	Ø 75	2" 1/2	0,64€	
87-92	Ø 90	3"	0,67€	
99-105	Ø 100		0,69€	25 Peças
107-112	Ø 110	4"	0,71€	
113-118	Ø 115		0,74€	
125-130	Ø 125	5"	0,76€	
138-142	Ø 140	6"	0,79€	
148-152	Ø 150		0,83€	
159-166	Ø 160		0,91€	
179-184	Ø 180		1,00€	
200-205	Ø 200		1,11€	
215-220	Ø 220		1,58€	
223-228	Ø 225		1,65€	
249-254	Ø 250		1,84€	
279-284	Ø 280		2,28€	
299-304	Ø 300		2,38€	
314-319	Ø 315		2,63€	
354-359	Ø 350		2,83€	



Suportes de  
Caleira

Ref.	Preço (Unid.)
Caleira 102	0,86€
Caleira 125	0,98€
Caleira 150	1,04€



Suportes  
de Telha

Ref.	Preço (Unid.)
Caleira 102	0,97€
Caleira 125	1,03€
Caleira 150	1,11€
Caleira 60x100	1,10€



Peça de Telha  
Lusofane

Ref.	Preço (Unid.)
Telha Zincada	0,55€
Telha Inox	1,47€

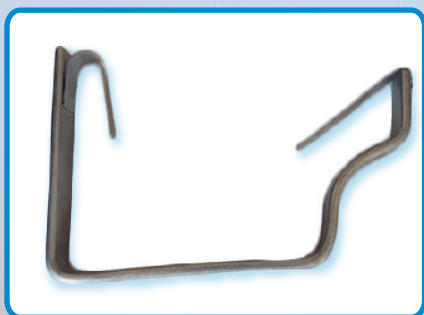

Suporte de Telha/  
Suporte Caleira  
"Covilhã"

Ref.	Acabamento	Preço (Unid.)
Suporte Telha	Zincado	1,04€
Suporte Caleira	Zincado	1,04€
Suporte Telha	Lacado	1,68€
Suporte Caleira	Lacado	1,68€

# BONFERRAGENS

**Brites, Oliveira & Nogueira, Lda.**

## CONDIÇÕES GERAIS DE VENDA

### 1. Preços de venda

Os produtos apresentados no nosso catálogo com os respectivos preços referem-se a valores sem IVA.

### 2. Prazos de entrega

A BON compromete-se com os seus clientes a entregar todas as encomendas num prazo máximo de 10 dias após a sua recepção, no entanto, faremos todos os possíveis para encurtar esse prazo.

### 3. Despachos

Não serão suportados custos de despachos quando o valor da mercadoria for inferior a 400 euros.

### 4. Reclamações

Só serão aceites reclamações da mercadoria entregue até 8 dias após a sua recepção. Agradecemos que seja feita a conferência do material aquando da sua recepção

### 5. Devoluções

Todas as devoluções de produtos estão sujeitas à nossa prévia aceitação e estas só serão aceites num prazo máximo de 15 dias e desde que o material esteja nas mesmas condições em que foi fornecido.

### 6. Venda a crédito

- a) Valor mínimo de transacção é de 100 euros;
- b) Limite máximo de pagamento é de 60 dias da data da factura, a partir do qual poderão ser suspensos os fornecimentos de material.

### 7. Jurisdição

Em caso de litígio ambas as partes submetem-se à jurisdição da Comarca de Águeda.